

LEAD TECH

# LT760

小字符喷码机

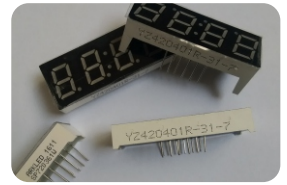

专门用于满足广泛行业的基本编码和生产应用而设计，满足市场对高品质可靠打印的需求，它提供了一个非常用户友好的界面，提高生产效率和节省成本。

适合和满足于生产型企业的小字符喷码设备，是生产型企业的选择。

### 简单的操作系统

方便使用的操作系统，简单易学  
一键开关机，省去繁琐的人工操作  
自动粘度修正，为设备稳定工作提供保障

### 出色的稳定性

长时间关机后仍能工作  
自动清洗，省去人工，确保设备的运行正常  
集成的墨水控制系统，可满足各种工作环境和精美字体打印

### 独特的设计

IP 65 工业防尘设计  
超静音，减少工场的噪音污染  
外置电源，有效降低机箱内温度

### 智能化的墨路系统

高使用率，有效实现节约成本  
智能墨盒和溶剂系统，防插错报警  
高性能油墨专为当前应用和生产环境而设计

### 经济、环保的耗材

即插即用，简单方便，减少工场污染  
优异的喷印性能，满足不同产品的喷印需求  
环保、快干、高吸附力，耗材与设备硬件之间经过化学兼容性试验，有效防止硬件过早老化

### 新一代的喷嘴创新

30°斜角设计更适应生产线需求  
一体化注射模塑成型工艺，解决墨水渗透的风险  
集成设计，简化零件更换，从停机时间迅速恢复

[www.leadtech-asia.com](http://www.leadtech-asia.com)

### 领达品牌

专注于连续喷墨、激光打码、外箱喷码机的设备供应商  
我们致力于为全球识别技术和制造公司提供优质的服务



# LT760

小字符喷码机 ▶▶

## 喷印性能

1-4 lines (7X5matrix)  
1-5 lines (5X5matrix)  
Maximum speed=450m/min@5X5

## 列阵配置

5X5,7X5,9x7,12X9,16X11,19X14,  
24X17,32X22,中文12X12, 16X16

## 字符高度

1-12mm

## 喷印距离

2-30 mm  
最佳距离: 10mm

## 操作界面

中文/英文

## 可喷印字符

英文、简体中文、阿拉伯数字、流水号、  
条形码、自动日期、商标图案、特殊字体

## 数据接口

SD Card

## 信息储存

68 条喷印信息 +50 个图案信息

## 机箱

IP65,不锈钢+工程塑料

## 喷头

60µm宝石喷嘴  
恒温喷头

## 喷头喉管

超柔,长度3m

## 喷印方向

360°全方位

## 墨水/溶剂

高性能墨水(500ml)  
高性能溶剂(750ml)

## 温度/湿度

0-45°C  
相对湿度0-95%, 不结露

## 电气要求

AC100-240V 50/60Hz  
60VA

## 净重

17KG

## 外观尺寸

410X330X445mm

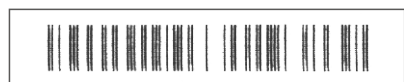
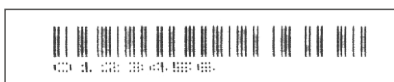
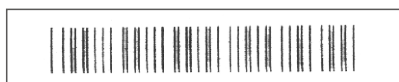
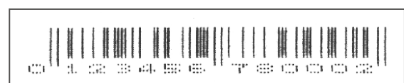
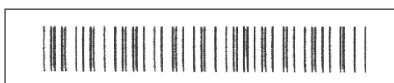
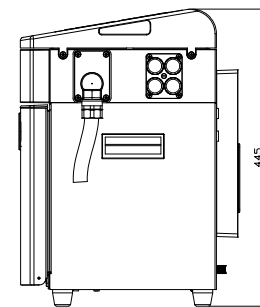
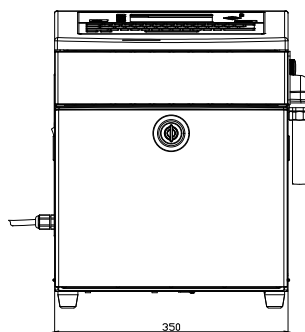
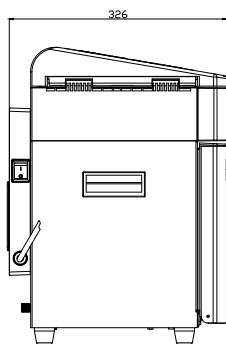
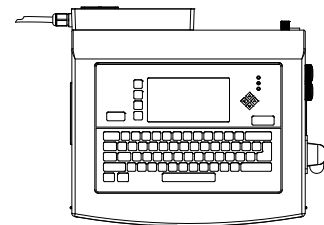
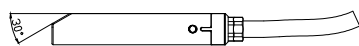

完美标识的创造者

依托厚实的技术底蕴, 不断利用创新技术帮助  
全球各地的组织提高生产力, 显著降低购置成本。



领达电子(中国)有限公司  
LEAD TECH (CHINA) ELECTRONIC CO., LTD.

电话:+86 0756-7255629

传真:+86 0756-7255629

网址:www.leadtech-asia.com

邮箱:3085322425@QQ.com

中国广东省珠海市金湾区红旗镇金粮路1号厂房2-3层